

別紙（1）

令和4年度五島市観光等Wi-Fi更新業務
設置箇所詳細

令和4年5月18日
五島市総務企画部未来創造課

設置箇所一覧

- ①高浜海水浴場：五島市三井楽町貝津1054-1
自動販売機付近
アクセスポイント：計1台

- ②遣唐使ふるさと館：五島市三井楽町濱ノ畔3150-1
エントランス付近
レストラン付近
研修室付近
アクセスポイント計：3台

- ③井持浦教会：五島市玉之浦町玉之浦1243番地
管理棟付近
アクセスポイント計：1台

- ④大瀬崎灯台駐車場：五島市玉之浦町玉之浦
トイレ付近
アクセスポイント計1台

- ⑤富江キャンプ場：五島市富江町土取1333番
管理棟付近
研修棟付近
アクセスポイント2台

- ⑥旧五輪教会堂：長崎県五島市蕨町五輪
トイレ付近
アクセスポイント1台

- ⑦江上天主堂：長崎県五島市奈留町大串1131
管理棟付近
アクセスポイント1台

- ⑧宮の森公園：五島市奈留町船廻897番地
管理棟付近
バンガロー付近
アクセスポイント2台

設置箇所：8箇所
アクセスポイント数：12台

アクセスポイント1台あたりの同時接続数
50台以上

①高浜海水浴場

設置位置は、既存のアクセスポイントが設置されている場所です。
※構成図は、参考例であり同機能を果たす機器で代用することも可能です。

構成図

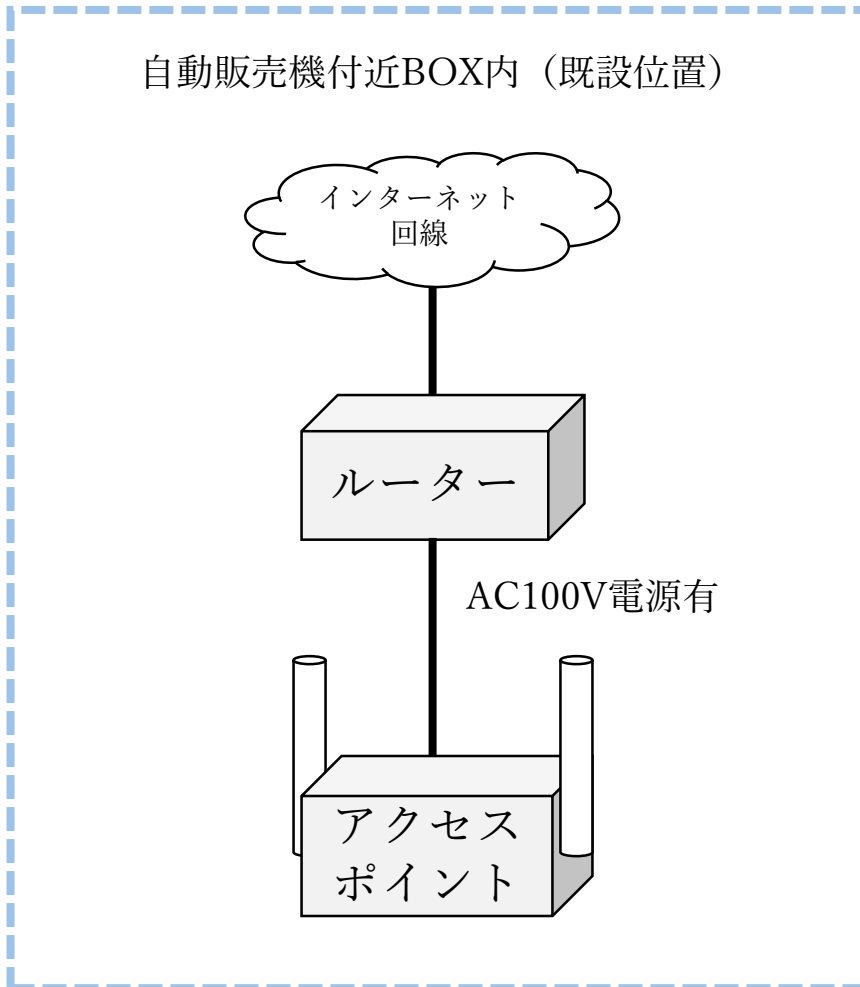

②遣唐使ふるさと館

設置位置は、既存のアクセスポイントが設置されている場所です。

※構成図は、参考例であり同機能を果たす機器で代用することも可能です。

構成図

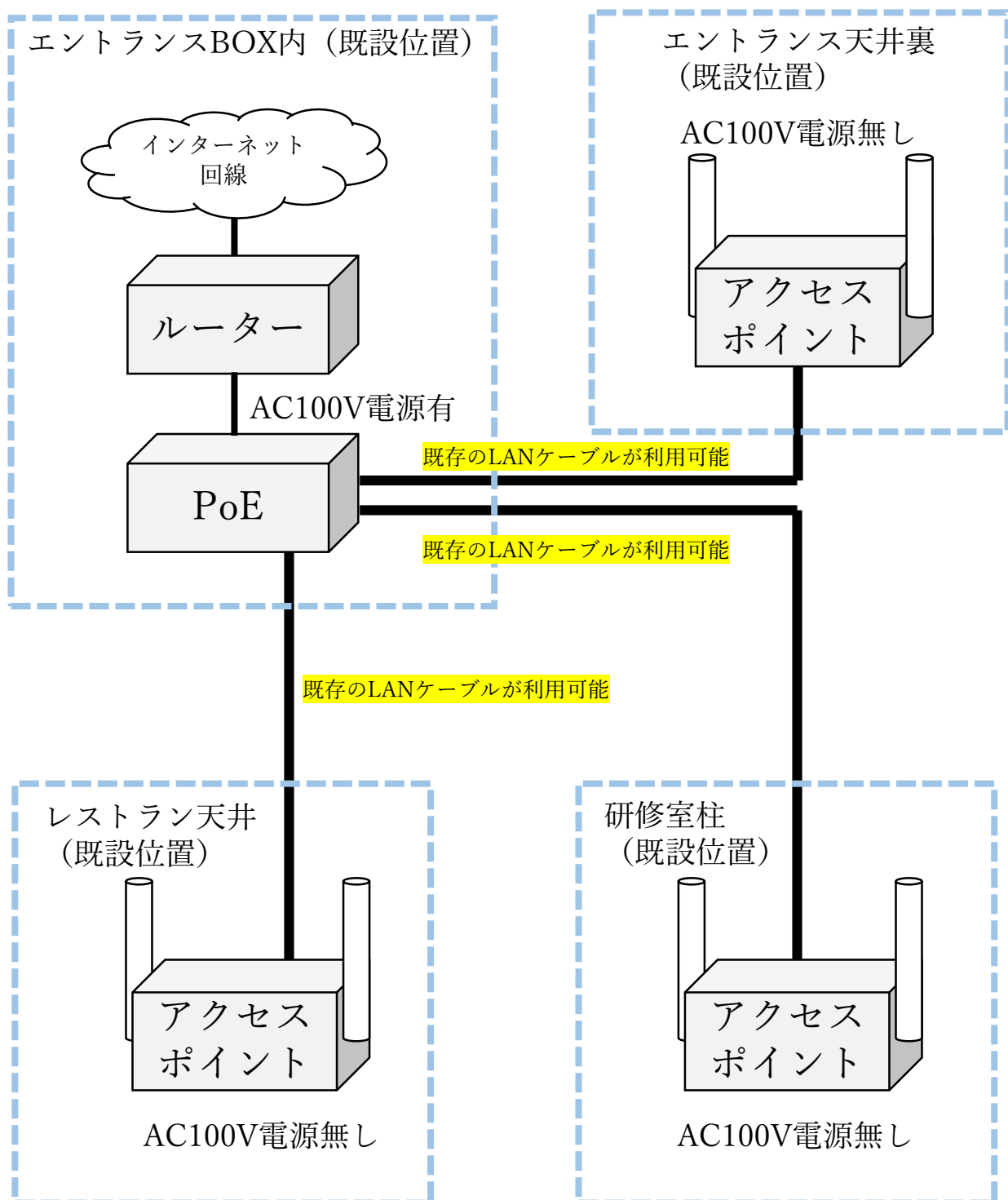

遣唐使ふるさと館設置位置写真

エントランス天井裏



レストラン天井



研修室柱



③井持浦教会

設置位置は、既存のアクセスポイントが設置されている場所です。
※構成図は、参考例であり同機能を果たす機器で代用することも可能です。

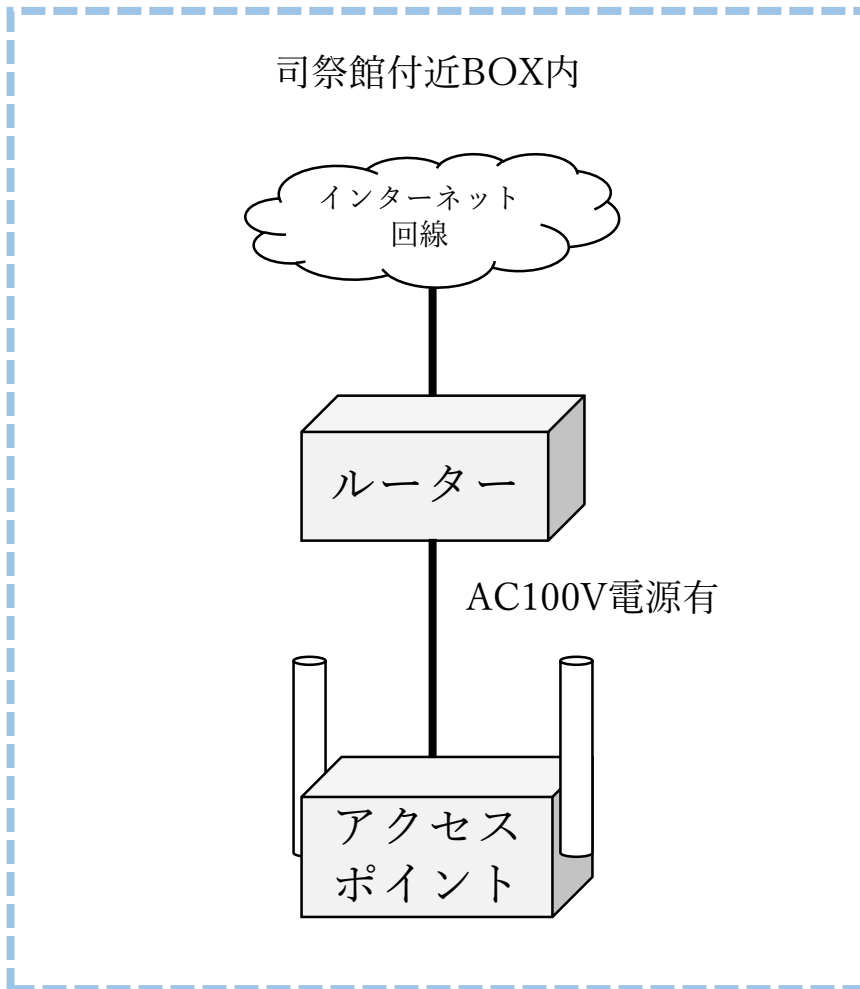

④大瀬崎灯台駐車場

設置位置は、既存のアクセスポイントが設置されている場所です。

※構成図は、参考例であり同機能を果たす機器で代用することも可能です。

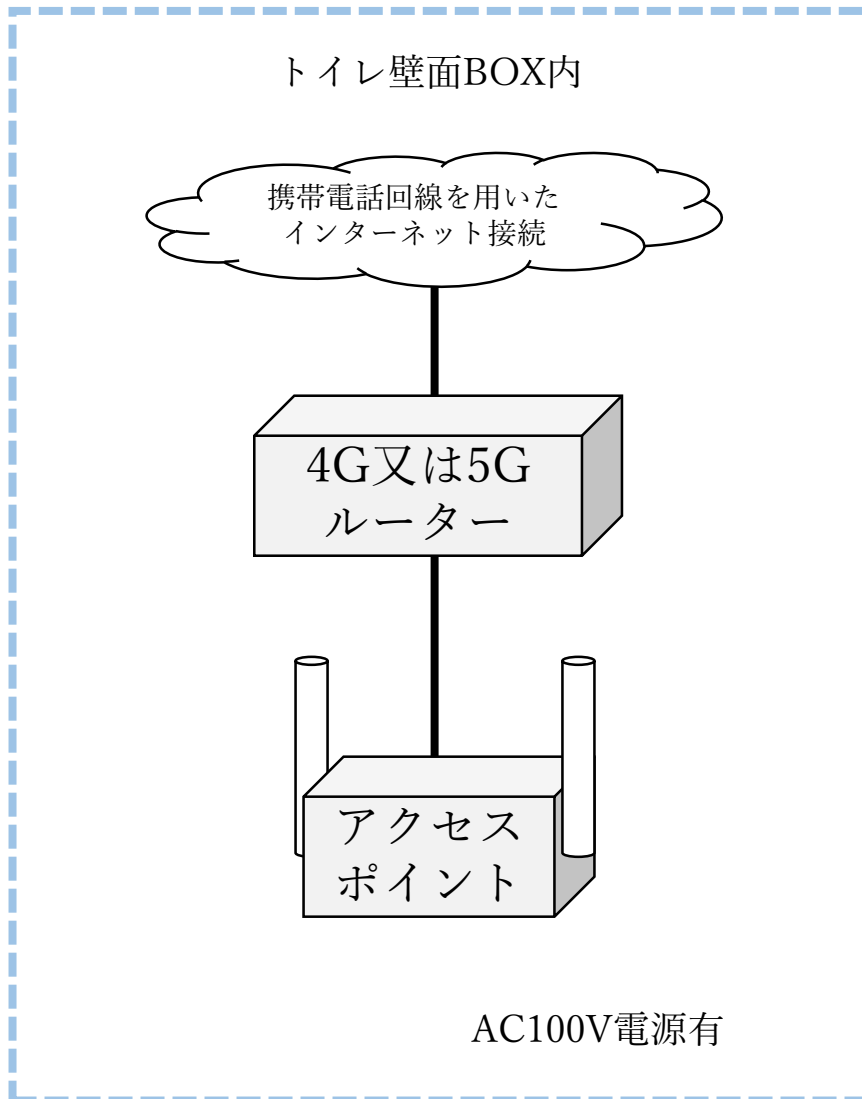

⑤富江キャンプ場

設置位置は、既存のアクセスポイントが設置されている場所です。
研修棟ポールの外部アンテナは、利用可能です。使用しない場合撤去が必要です。
※構成図は、参考例であり同機能を果たす機器で代用することも可能です。

構成図

管理棟BOX内

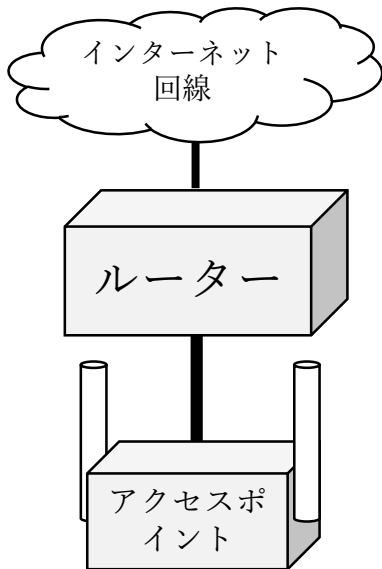

AC100V電源有

研修棟ポールBOX内
(高所)

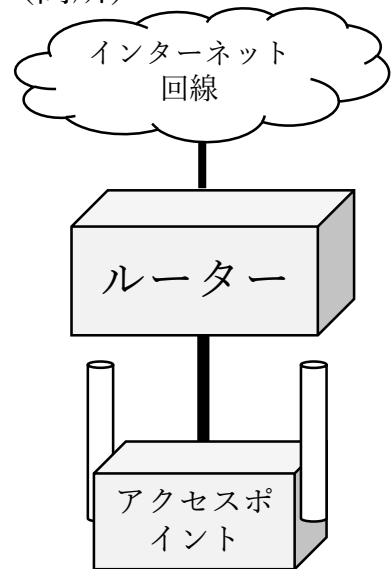

AC100V電源有



⑥旧五輪教会堂

設置位置は、既存のアクセスポイントが設置されている場所です。
※構成図は、参考例であり同機能を果たす機器で代用することも可能です。

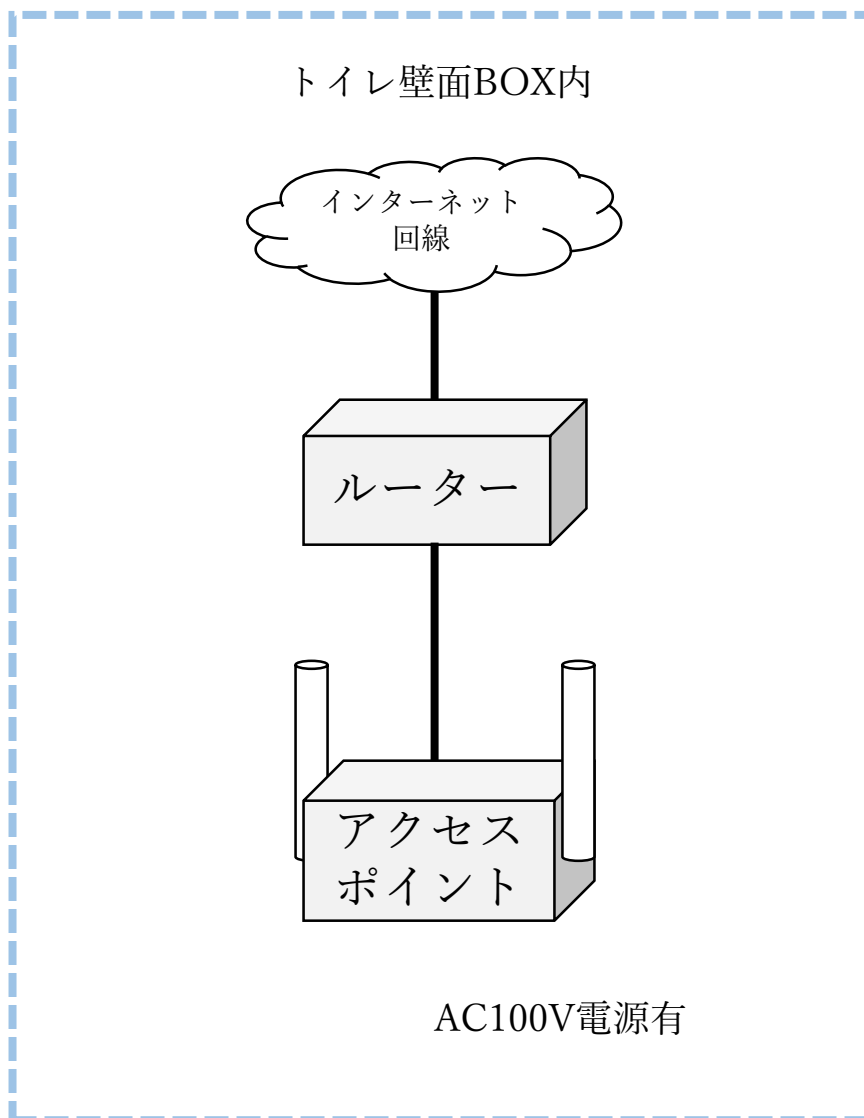

⑦江上天主堂

設置位置は、既存のアクセスポイントが設置されている場所から移設します。
※構成図は、参考例であり同機能を果たす機器で代用することも可能です。

【重要】 天主堂入り口付近で観光等Wi-Fiが使用可能であること。

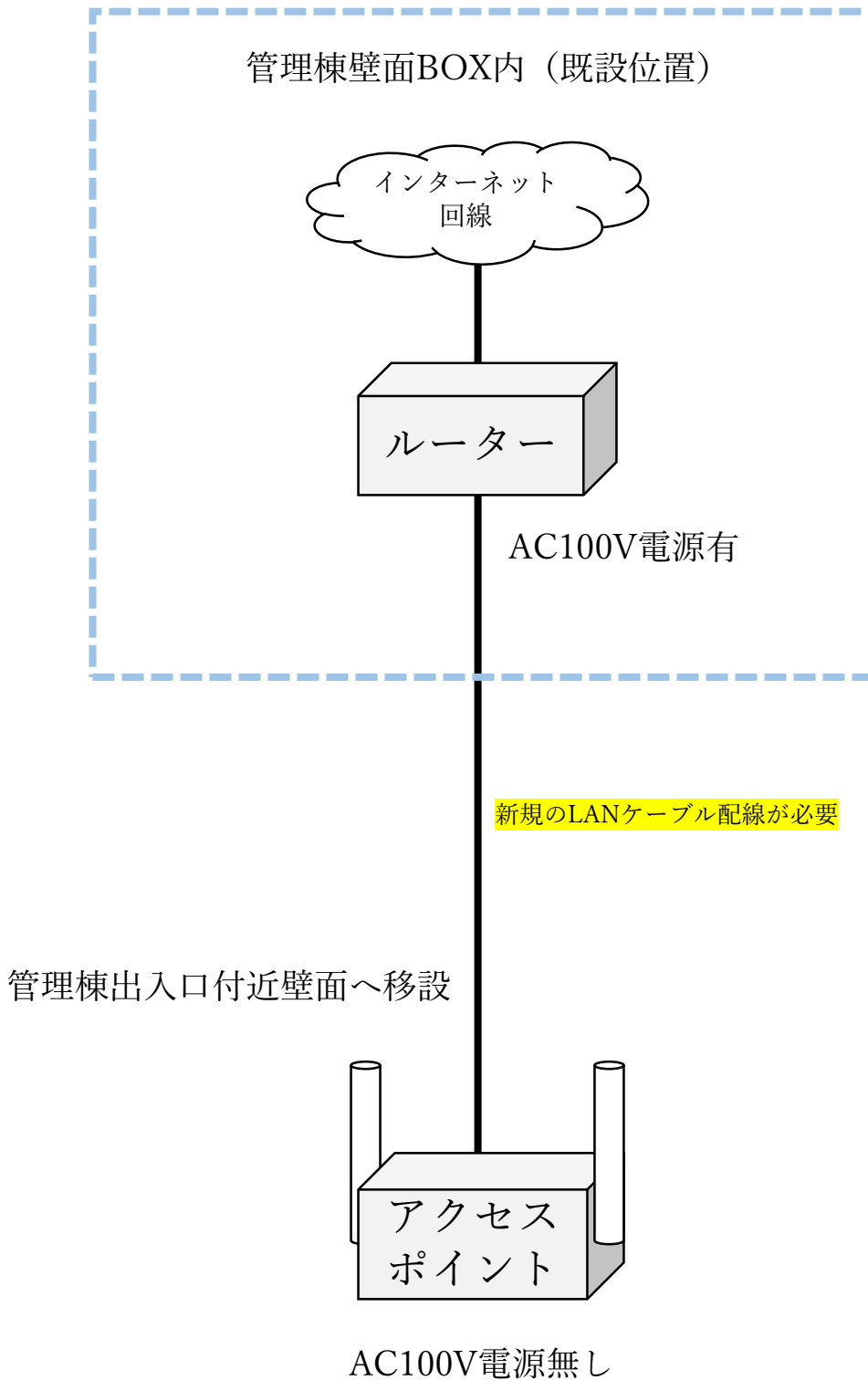

江上天主堂アクセスポイント移設概要

現在、江上天主堂入り口付近でWi-Fiが利用できません。
入り口付近で利用可能にするために設置位置を10m程移動します。
移設後のアクセスポイント取付位置から天主堂入り口まで約25mの距離があります。



⑧宮の森公園

設置位置は、既存のアクセスポイントが設置されている場所です。
※構成図は、参考例であり同機能を果たす機器で代用することも可能です。

構成図

管理棟室内

屋外屋根下

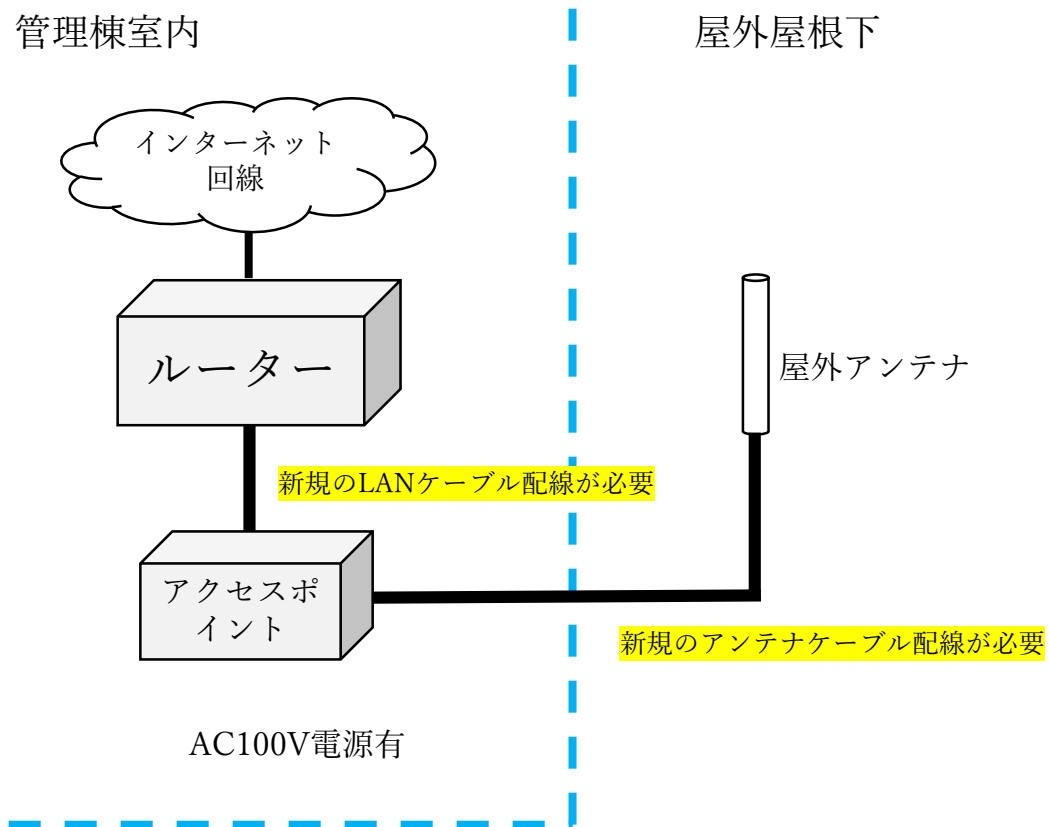

現行の設置状態（屋内）

現行の設置状態（屋外）



構成図

設置位置は、既存のアクセスポイントが設置されている場所です。
外部アンテナは、利用可能です。使用しない場合撤去が必要です。

※構成図は、参考例であり同機能を果たす機器で代用することも可能です。

